

vestfrost

UA

ХОЛОДИЛЬНИК
Інструкція користувача

EN

FRIDGE
User Manual

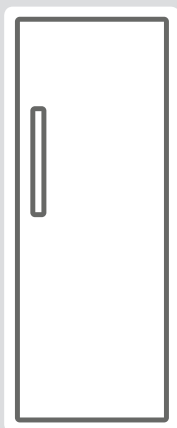

R 375 LX
R 375 DLX
R 375 W

Дякуємо, що обрали нашу продукцію.

Цей посібник користувача містить важливу інформацію щодо техніки безпеки та вказівки, які допоможуть вам у роботі та під час технічного обслуговування вашого приладу.

Перш ніж використовувати прилад, просимо прочитати цей посібник користувача та зберегти його для подальшого використання.

Позначка	Тип	Значення
	ПОПЕРЕДЖЕННЯ	Ризик серйозної травми або загибелі
	РИЗИК ЕЛЕКТРИЧНОГО УДАРУ	Небезпечна напруга
	ПОЖЕЖІ	Попередження; Ризик пожежі / легкозаймисті матеріали
	ЗАСТЕРЕЖЕННЯ	Ризик травми або пошкодження майна
	ВАЖЛИВО	Користуйтеся системою належним чином

ЗМІСТ

1 ВКАЗІВКИ ЩОДО ТЕХНІКИ БЕЗПЕКИ	4
1.1 Загальні попередження	4
1.2 Застереження щодо встановлення.....	9
1.3 Під час експлуатації.....	10
2 ЧАСТИНИ ТА ВІДСІКИ ПРИСТРОЮ	11
3 ВІДОМОСТІ ЩОДО ВИКОРИСТАННЯ	12
3.1 Інформація про технологію «No-Frost»	12
3.2 Дисплей та панель управління	13
3.3 Використання холодильника.....	13
3.3.1 Кнопка для встановлення температури в холодильнику	13
3.3.2 Світлодіодний індикатор сигналу тривоги.....	13
3.3.3 Режим швидкого охолодження.....	13
3.3.4 Налаштування температури холодильника.....	13
3.3.5 Функція сигналізації відкриття дверцят	14
3.4 Попередження щодо налаштувань температури	14
3.5 Комплектуючі.....	14
3.5.1 Утримувач для пляшки (<i>У деяких моделях</i>)	14
3.5.2 Контейнер на коліщатках (<i>У деяких моделях</i>).....	15
3.5.3 Регулятор вологості (<i>У деяких моделях</i>)	15
3.5.4 Регульована скляна полиця (<i>У деяких моделях</i>)	16
4 РОЗТАШУВАННЯ ПРОДУКТІВ У ПРИСТРОЇ.....	16
4.1 Холодильна камера	16
5 ОЧИЩЕННЯ ТА ТЕХНІЧНЕ ОБСЛУГОВУВАННЯ	18
5.1 Розморожування	18
5.2 Заміна LED-освітлення.....	18
6 ТРАНСПОРТУВАННЯ ТА РОЗТАШУВАННЯ.....	18
6.1 Транспортування та встановлення на інше місце	18
6.2 Переставлення дверцят	19
7 ПЕРЕД ВИКЛИКОМ СЕРВІСНОЇ СЛУЖБИ.....	19
8 ПОРАДИ ЩОДО ЕКОНОМІЇ ЕНЕРГІЇ.....	20



ГАРАНТІЙНІ ЗОБОВ'ЯЗАННЯ

будь ласка, дивіться наприкінці інструкції!

1 ВКАЗІВКИ ЩОДО ТЕХНІКИ БЕЗПЕКИ

1.1 Загальні попередження

Уважно прочитайте посібник користувача.

⚠ ПОПЕРЕДЖЕННЯ: Слідкуйте за тим, щоб у вентиляційних отворах корпусу та внутрішній конструкції не було сторонніх предметів.

⚠ ПОПЕРЕДЖЕННЯ: Не застосовуйте механічні пристрої та інші засоби для прискорення процесу розморожування окрім тих, які рекомендує виробник.

⚠ ПОПЕРЕДЖЕННЯ: Не використовуйте електричні прилади у відсіках для зберігання харчових продуктів, окрім рекомендованих виробником пристрою.

⚠ ПОПЕРЕДЖЕННЯ: Не допускайте пошкодження холодильного контуру.

⚠ ПОПЕРЕДЖЕННЯ: Розміщуючи прилад, не допускайте заземлення або пошкодження шнуру живлення.

⚠ ПОПЕРЕДЖЕННЯ: Не розташовуйте багатомісні розетки або переносні джерела живлення з заднього боку приладу.

⚠ ПОПЕРЕДЖЕННЯ: Щоб уникнути небезпеки через нестійкість пристрою, він має бути встановлений у відповідності з інструкціями.

⚠ Якщо у приладі використовується холодильний агент R600a (це можна дізнатися з інформації на

етикетці на холодильнику), необхідно дотримуватися обережності під час транспортування та монтажу, щоб уникнути пошкодження деталей приладу, що містять холодильний агент. Хоча R600a є екологічно безпечним природним газом, він є вибухонебезпечним, і в разі його витікання через пошкодження деталей холодильного контуру слід не допускати використання відкритого полум'я або джерел тепла поблизу холодильника та провітрити приміщення, в якому розташовано прилад, протягом кількох хвилин.

- Під час перенесення та розташування холодильника необхідно слідкувати за тим, щоб не пошкодити холодильний контур.
- Не зберігайте в цьому пристрої вибухові речовини, такі як аерозольні балони з горючим паливом.
- Цей прилад призначений для використання в домашніх або подібних умовах, як-от:
 - у кухонних куточках магазинів, офісів та інших робочих середовищ
 - домашніх господарствах та клієнтами в готелях, мотелях та інших житлових приміщеннях
 - у місцях ночівлі з сніданком
 - у місцях громадського харчування та аналогічних неторговельних закладах.

- Якщо штепсель холодильника не підходить до розетки, його повинен замінити виробник, його агент з обслуговування або спеціаліст аналогічної кваліфікації, щоб уникнути небезпеки.
- Цей прилад не призначено для використання людьми (включаючи дітей) із обмеженими фізичними, сенсорними або розумовими здібностями, а також тими, які мають недостатній досвід та знання, окрім тих випадків, коли вони користуються приладом під наглядом або керівництвом особи, яка відповідає за їхню безпеку.
- Слідкуйте за тим, щоб діти не гралися з приладом. До шнура живлення цього холодильника був приєднаний спеціальний штепсель із заземленням. Цей штепсель можна вмикати лише у заземлену розетку, обладнану плавким запобіжником щонайменше на 16 амперів.
- Якщо у вашому будинку немає такої розетки, зверніться до уповноваженого електрика для встановлення такої. Цей прилад можуть використовувати діти старші 8 років та особи зі зниженими фізичними, сенсорними та ментальними можливостями або котрим бракує досвіду та знань, якщо їм забезпечено нагляд та інструкції щодо безпечного користування приладом і якщо вони розуміють можливу небезпеку. Діти не повинні бавитися з приладом.

Чищення та обслуговування не повинні робити діти без нагляду.

- Дітям від 3 до 8 років дозволяється завантажувати та розвантажувати холодильник. Не передбачено виконання дітьми будь-яких операцій з очистки або обслуговування приладу, не передбачено використання приладу дітьми у ранньому віці (від 0 до 3 років), діти молодшого віку (від 3 до 8 років) можуть користуватися приладом під постійним наглядом дорослих, діти старшого віку (від 8 до 14 років), а також люди з фізичними вадами можуть безпечно користуватись пристроєм під належним доглядом або після детальних роз'яснень щодо умов користування приладом. Не передбачено використання приладу людьми з важкими фізичними вадами без постійного нагляду.
- Якщо шнур живлення пошкоджений, то, щоб запобігти враженню електричним струмом, його повинен замінити виробник, його технічний представник або спеціаліст аналогічної кваліфікації.
- Цей прилад не призначено для використання на висоті понад 2000 м над рівнем моря.

Щоб уникнути забруднення їжі дотримуйтесь наступних інструкцій:

- Відкривання дверей упродовж тривалого проміжку часу може призвести до суттєвого підвищення температури у відділеннях приладу.

- Виконуйте регулярну очистку поверхонь, що вступають у контакт з їжею, а також доступних для очищення систем зливу.
- Зберігайте сире м'ясо або рибу у спеціальних контейнерах холодильника, щоб запобігти їх контакту або потрапляння крапель на інші продукти.
- Морозильні камери, позначені двома зірочками призначені для зберігання попередньо заморожених продуктів, зберігання або виготовлення морозива чи кубиків льоду.
- Морозильні камери, позначені однією, двома або трьома зірочками не призначені для заморожування свіжих продуктів.
- У разі, якщо холодильник лишається пустим на протязі тривалого часу, розморозьте, помийте та висушіть прилад і лишіть двері відчиненими, щоб запобігти утворенню плісняви всередині приладу.

1.2 Застереження щодо встановлення

Перед використанням **холодильника** слід звернути увагу на викладену нижче інформацію.

- Робоча напруга **холодильника** становить 220–240 В за частоти 50 Гц.
- Після встановлення до вилки має залишитися вільний доступ.
- При першому вмиканні пристрою може з'явитися запах. Він зникне, щойно **холодильник** почне охолоджуватися.
- Перед під'єднанням пристрою до мережі живлення впевніться, що вказана на паспортній табличці напруга відповідає параметрам мережі живлення.
- Перед тим, як вставити вилку в розетку, впевніться, що розетка має надійне заземлення. Якщо розетка не має контакту заземлення або вилка не відповідає розетці, ми рекомендуємо звернутися за допомогою до кваліфікованого електрика.
- Прилад повинен під'єднуватися до правильно встановленої розетки із запобіжником. Джерело живлення (змінний струм) і напруга у точці під'єднання повинні збігатися із даними на табличці на пристрої (табличка знаходиться на лівій внутрішній стороні приладу).
- Виробник не несе відповідальності за пошкодження, що сталися внаслідок використання приладу без належного заземлення.
- **Холодильник** слід ставити в місці, де на нього не потраплятимуть прямі сонячні промені.
- Прилад не можна використовувати поза приміщенням та залишати під дощем.
- Прилад має бути розташований на відстані щонайменше 50 см від кухонних плит, газових печей та радіаторів опалення та щонайменше 5 см від електричних плит.
- Якщо **холодильник** поряд апаратом глибокого заморозування, між ними

має бути відстань не менше 2 см, щоб запобігти конденсації на зовнішній поверхні.

- Не накривайте корпус та верхню частину **холодильника** тканиною. Це впливає на ефективність роботи **холодильника**.
- Не ставте на **холодильник** будь-які предмети. **Холодильник** слід ставити в належному місці, щоб над ним був вільний простір щонайменше 15 см у висоту.
- Не кладіть на цей пристрій важкі речі.
- Перед використанням ретельно вимийте пристрій, особливо всередині (див. розділ «Чищення та обслуговування»).
- Перед використанням **холодильника** вимийте всі деталі теплою водою з додаванням чайної ложки харчової соди, а потім промийте чистою водою і висушіть. Після чищення встановіть усі деталі на місце.
- Слід відрегулювати висоту передніх ніжок, щоб забезпечити стійку і надійну роботу холодильника. Для регулювання ніжок їх можна прокручувати за годинниковою стрілкою (або у протилежному напрямку). Це слід зробити до того, як покладете в холодильник продукти харчування.
- Щоб конденсатор (частина з чорними ребрами на задній панелі) не торкався стіни, встановіть пластмасовий упор, повернувши його на 90°, як показано на рисунку.
- Холодильник слід розміщувати біля стіни на відстані, що не перевищує 75 мм.

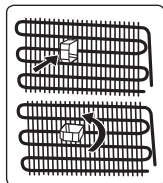

1.3 Під час експлуатації

- Для живлення приладу не використовуйте спарені розетки чи подовжувальний шнур.
- Не використовуйте шнур живлення, якщо він пошкоджений або зношений.
- Не згинайте та не скручуйте шнур живлення, тримайте його подалі від гарячих поверхонь.
- Не користуйтеся перехідниками.
- Після установки переконайтеся, що кабель живлення не затиснений під приладом.
- Цей прилад призначений для використання дорослими, не дозволяйте дітям гратися з приладом чи кататися, висячи на його дверях.
- Не вставляйте вилку в розетку та не виймайте її вологими руками — це може призвести до ураження електричним струмом!
- Коли дверцята холодильника камери зачинені, утворюється вакуум. Зачекайте 1 хвилину, щоб відчинити їх ще раз.
- Ця програма є обов'язковою для легшого відкриття дверцят. З її допомогою навколо цієї зони утворюється невелика кількість конденсату, тож ви можете з легкістю їх відчинити.

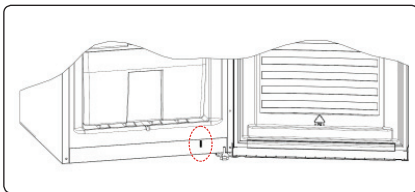

Старі та несправні холодильники

- Якщо у старому холодильнику є замок для блокування дверей, слід зняти або вивести з ладу замок перед викиданням холодильника, щоб уникнути нещасного випадку, в разі якщо дитина потрапить у пастку, замкнувши себе всередині приладу.
- Старі холодильники містять ізоляційний матеріал та холодильний

агент, до складу якого входить ХФВ. Тому, викидаючи старий холодильник, дбайте про те, щоб не зашкодити довкіллю.

Декларація про відповідність нормам ЄС

Ми заявляємо, що наша продукція відповідає діючим європейським директивам, рішенням, нормам та вимогам, викладеним у наведених стандартах.

Утилізації старого пристрою

Символ на виробі або на упаковці вказує на те, що цей виріб не можна вважати побутовими відходами. Замість цього його необхідно передати до відповідного пункту збору для переробки електричного та електронного обладнання. Забезпечуючи належну утилізацію цього виробу, ви допоможете запобігти потенційним негативним наслідкам для навколишнього середовища та здоров'я людей, які в іншому випадку могли бути спричинені невідповідним поводженням з відходами цього виробу. Для отримання більш детальної інформації щодо переробки цього виробу, будь ласка, зв'яжіться з місцевою муніципальною агенцією, службою утилізації побутових відходів або магазином, у якому ви придбали продукт.

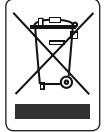

Упаковка та навколишнє середовище

Пакувальні матеріали захищають ваш апарат від пошкоджень, які можуть виникнути під час транспортування. Пакувальні матеріали екологічно чисті, оскільки вони підлягають вторинній переробці. Використання переробленого матеріалу зменшує споживання сировини та, отже, зменшує утворення відходів.



Примітки:

- Уважно прочитайте цей посібник перед встановленням та використанням приладу. Виробник не несе відповідальності за збитки, що сталися

через неналежне використання приладу.

- Дотримуйтеся всіх інструкцій, наведених на приладі та в посібнику, та зберігайте цей посібник в надійному місці, щоб мати змогу звернутися до нього в майбутньому для вирішення можливих проблем.
- Цей прилад призначений для побутового використання. Він може використовуватися лише в домашньому господарстві та за своїм призначенням. Він не призначений для комерційного чи загального користування. Таке використання призведе до скасування гарантії на прилад, і компанія-виробник не нести відповідальності за можливі збитки.
- Цей прилад призначений для побутового використання і придатний лише для охолодження та зберігання продуктів харчування. Він не призначений для комерційного чи загального користування та/або зберігання речовин, відмінних від продуктів харчування. Компанія-виробник не несе відповідальності за збитки, що можуть статися через неналежне використання.

2 ЧАСТИНИ ТА ВІДСІКИ ПРИБОРУ

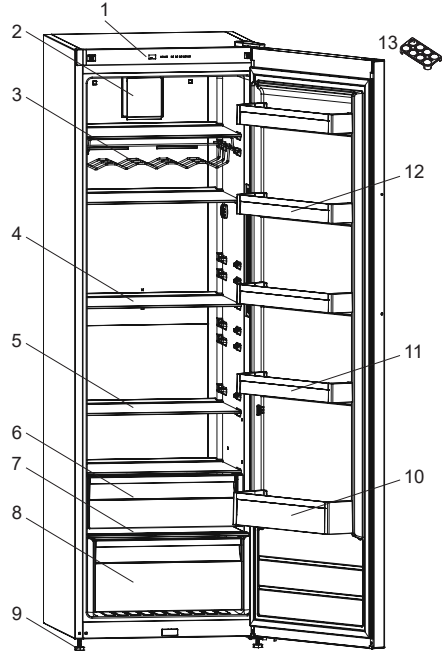

 В цій презентації представлена інформація лише про компоненти пристрою. Компоненти можуть відрізнятися залежно від моделі.

- 1) Дисплей та панель управління
- 2) Турбовентилятор *
- 3) Винна шафа *
- 4) Полиці холодильника
- 5) Регульована скляна полиця *
- 6) Полиця відсіку охолодження *
- 7) Кришка контейнерів для фруктів та овочів
- 8) Контейнери для фруктів та овочів
- 9) Вирівнювальні ніжки
- 10) Полиця для пляшок
- 11) Регульована полиця на дверцятах / Полиця на дверях
- 12) Полиці на дверях
- 13) Лоток для яєць

* У деяких моделях

3 ВІДОМОСТІ ЩОДО ВИКОРИСТАННЯ

3.1 Інформація про технологію «No-Frost»

Холодильники No-Frost відрізняються за принципом роботи від інших холодильників зі статичною системою охолодження.

У звичайних холодильниках волога, що потрапляє у прилад під час відкриття дверей, а також волога, що міститься у продуктах харчування, призводить до намерзання на задній стінці повітропроводу холодильника. Для видалення інею та льоду з задньої стінки повітропроводу потрібно періодично вимикати холодильник, виймати з нього продукти, які потрібно зберігати при постійній температурі, і окремо охолоджувати їх. Ситуація в холодильниках No-Frost цілком інша. Сухе і холодне повітря нагнітається вентилятором у холодильне відділення однорідно і рівномірно з кількох точок. Холодне повітря рівномірно розподіляється між полицями і забезпечує однакове і рівномірне охолодження продуктів, запобігаючи виникненню вологості та замерзання. Таким чином, холодильники No-Frost, окрім великого об'єму та сучасного дизайну, відрізняються простотою в користуванні.

3.2 Дисплей та панель управління

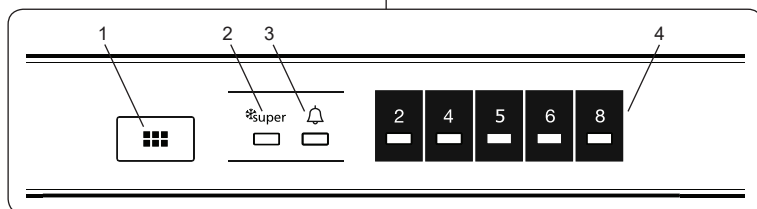

Використання панелі управління

1. Кнопка для встановлення температури в холодильнику
2. Символ режиму швидкого охолодження
3. Світлодіодний індикатор сигналу тривоги
4. Індикатор для регулювання температури в холодильнику

3.3 Використання холодильника

Освітлення (якщо передбачене)

Під час першого підключення приладу до мережі живлення, внутрішнє освітлення може вмикатися із затримкою на 1 хвилину через тестування.

3.3.1 Кнопка для встановлення температури в холодильнику

Ця кнопка дозволяє встановлювати температуру в холодильнику. Натисніть цю кнопку, щоб встановити температуру в холодильному відділенні. Також ця кнопка використовується для активації режиму швидкого охолодження.

3.3.2 Світлодіодний індикатор сигналу тривоги

Якщо в холодильнику виникнуть проблеми, сигнальний індикатор стане червоним

3.3.3 Режим швидкого охолодження Коли ним користуватися?

- Для охолодження великої кількості їжі.
- Для охолодження готових продуктів.
- Для швидкого охолодження продуктів.
- Для довгострокового зберігання сезонних продуктів.

Як користуватися ?

- Натисніть і утримуйте кнопку встановлення температури, доки загориться індикатор режиму швидкого охолодження.
- В цьому режимі горітиме індикатор швидкого охолодження.
- Для оптимальної роботи приладу та досягнення максимальної потужності охолодження, увімкніть режим швидкого охолодження за 6 годин до розміщення свіжих продуктів.

У цьому режимі:

Якщо натиснути кнопку встановлення температури, режим буде скасовано, а налаштування буде відновлено з 2.

 Режим "Швидкого охолодження" буде автоматично скасовано через 6 годин або коли датчик температури охолодження знизиться до 2 °C.

3.3.4 Налаштування температури холодильника

- Початкове значення температури на індикаторі холодильника — 5 °C.
- Натисніть кнопку налаштування холодильника один раз.
- Кожного разу, коли ви натискаєте кнопку налаштування температури, вона збільшується. (2 °C, 4 °C, 5 °C, 6 °C, 8 °C, швидке охолодження)
- Якщо натиснути кнопку налаштування холодильника, доки на холодильнику не з'явиться символ швидкого
- Заморожування, не натискаючи жодної кнопки протягом наступних 3 секунд,
- Режим швидкого охолодження почне блимати.
- Якщо продовжити натискання кнопки,

значення температури повернуться до попереднього значення.

3.3.5 Функція сигналізації відкриття дверцят

Якщо залишити відкритими дверцята холодильника відділення більше ніж на 2 хвилини, прозвучить сигнал попередження.

3.4 Попередження щодо налаштувань температури

- Ваш холодильник призначений для функціонування в інтервалах температур навколишнього середовища, позначених в технічних умовах, відповідно до класу кліматичних умов. Ця інформація зазначена на інформаційній етикетці. Не рекомендується використовувати холодильник в умовах навколишнього середовища, які виходять за межі вказаних температурних діапазонів. Це зменшить ефективність охолодження побутового приладу.
- Температуру налаштовують відповідно до частоти відчинення дверей, кількості продуктів усередині й температури повітря в приміщенні, де встановлено ваш холодильник.
- Коли вмикаєте холодильник вперше, дозвольте йому відпрацювати 24 години для досягнення робочої температури. Протягом цього часу не відчиняйте двері та не кладіть всередину велику кількість харчових продуктів.
- Щоб запобігти пошкодженню компресора холодильника під час під'єднання або від'єднання від мережі живлення або в разі перебоїв у мережі електроживлення, використовується функція 5-хвилинної затримки. Ваш прилад почне працювати в нормальному режимі за 5 хвилин.
- Комори (кулери) не містять морозильних відділень, але можуть охолоджуватися до температури нижче 5 °С.

Клас кліматичних умов та значення:

T (тропічний): Цей побутовий холодильний пристрій призначено для використання за температури навколишнього повітря від 16 до 43 °С.

ST (субтропічний): Цей побутовий холодильний пристрій призначено для використання за температури навколишнього повітря від 16 до 38 °С.

N (помірний): Цей побутовий холодильний пристрій призначено для використання за температури навколишнього повітря від 16 до 32 °С.

SN (помірний розширений): Цей побутовий холодильний пристрій призначено для використання за температури навколишнього повітря від 10 до 32 °С.

Турбовентилятор (якщо є)

Не блокуйте вхідні та вихідні повітряні отвори при зберіганні продуктів, інакше повітряна циркуляція, що забезпечується турбовентилятором, буде порушена.

3.5 Комплектуючі

Графічний та текстовий зміст розділу додаткового приладдя може змінюватися залежно від моделі холодильника.

3.5.1 Утримувач для пляшки (У деяких моделях)

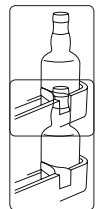
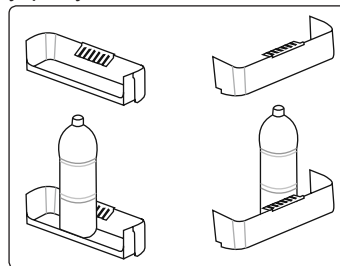

Щоб перешкодити перевертанням чи випаданню пляшок, ви можете використовувати утримувач для пляшок.

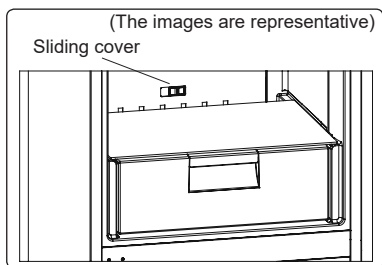

3.5.2 Контейнер на коліщатках (У деяких моделях)

Цей відсік можна налаштувати і використовувати як 2 різні функціональні відсіки.



  Холодильник поставляється з цією засувкою у відкритому положенні. Оголошене споживання енергії та обсяг залежить від наявності відсіку свіжості.

Для використання в якості відсіку 0 °С:

Щоб використовувати цей відсік в режимі 0 °С, слід переставити зсувну частину (кришка, що показана на картинці) із закритого положення у відкрите.

Для використання в якості відсіку для овочів та фруктів:

Щоб використовувати цей відсік для овочів та фруктів, слід переставити зсувну частину (кришка, що показана на картинці) із відкритого положення у закрите.

 Коли цей відсік використовується в режимі 0 °С, використання відсіку свіжості замість морозильної або холодильної камери дозволяє довше зберегти смак, запах та свіжість їжі. Якщо відсік свіжості забрудниться, зніміть його та промийте водою. (Вода замерзає при 0 °С, але продукти, що містять солі або цукор, замерзають при нижчій температурі) Зазвичай відсік свіжості використовується для свіжої або злегка маринованої риби, рису тощо.

 Потягніть полицю відсіку для овочів та фруктів на себе. Кришка відкриється автоматично.

Не кладіть в цей відсік продукти для заморожування лотки для льоду.

- Повністю відкрийте кришку
- Потягніть полицю відсіку для овочів та фруктів на себе.

3.5.3 Регулятор вологості (У деяких моделях)

(Зазначені зображення є репрезентативними)

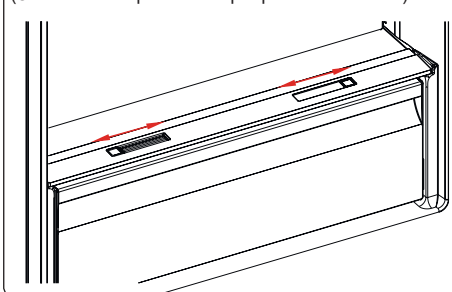

або



У закритому положенні регулятор вологості дозволяє довше зберігати свіжі овочі та фрукти.

Якщо контейнер для овочів заповнено, поворотний регулятор свіжості на його передній стінці слід відкрити. Завдяки цьому повітря в контейнері для овочів і вологість контролюється, і термін зберігання продуктів збільшується. Якщо на скляній полиці з'являється конденсат, регулятор вологості необхідно відкрити. Регульована дверна полиця (У деяких моделях)

Ви можете встановлювати полицю на шести різних рівнях висоти для більш зручного розміщення продуктів на регульованій дверній полиці.

Зміна положення регульованої дверної полиці

Підтримуйте нижню частину полиці та витягніть кнопки з боків полиці у вказаному стрілкою напрямку. (рис. 1)



рис. 1

Відрегулюйте висоту полиці до необхідної, пересуваючи полицю догори та вниз.

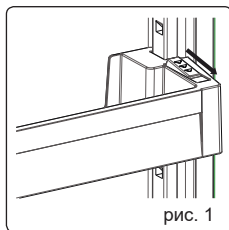

рис. 2

Після досягнення необхідного положення полиці на дверцятах відпустіть кнопки з боків полиці (рис. 2). Перш ніж відпустити полицю на дверцятах, спробуйте посунути її вгору та вниз і переконайтеся, що фіксація є надійною.

Примітка: Розміщаючи продукти на пересувній полиці на дверцятах, необхідно підтримувати її знизу. В іншому разі, полиця на дверцятах може випасти з рейок внаслідок більшої ваги. Це може ушкодити саму полицю або рейки.

3.5.4 Регульована скляна полиця (У деяких моделях)

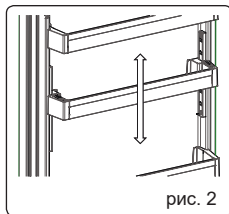
Механізм регульованої скляної полиці дозволяє звільнити більше місця для зберігання за допомогою одного легкого руху.



рис. 1



рис. 2

• Щоб скласти скляну полицю, натисніть на неї.

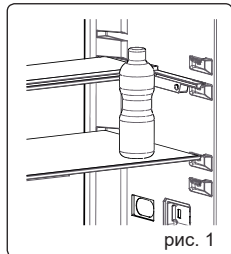
- Тепер вільне місце можна використовувати для розміщення продуктів.
- Потягніть полицю до себе, щоб повернути її у початкове положення.

Графічний та текстовий зміст розділу додаткового приладдя може змінюватися залежно від моделі холодильника.

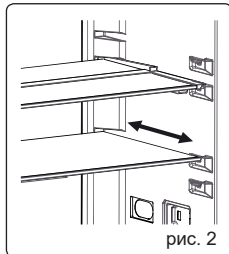
4 РОЗТАШУВАННЯ ПРОДУКТІВ У ПРИСТРОЇ

4.1 Холодильна камера

За умов нормальної експлуатації достатньо встановити температуру холодильної камери +4 °C або +6 °C.

- Для зниження вологості й уникнення наростання інею рідини у холодильнику зберігайте в герметичних контейнерах. Іній має схильність скупчуватися на найхолоднішій частині випаровувача, тому з часом розморожування потрібно буде проводити частіше.
- Готові блюда слід зберігати у холодильнику, закривши посуд кришкою. Не ставте у холодильник теплі харчові продукти. Спочатку дайте їм охолонути на повітрі, інакше температура/вологість всередині холодильника будуть підвищуватися, що негативно вплине на його ефективність.
- Переконайтесь, що жодні продукти не контактують безпосередньо із задньою стінкою приладу, оскільки там з'явиться іній, і упаковка прилипне до нього. Не відчиняйте дверцята холодильника занадто часто.
- Ми рекомендуємо зберігати м'ясо та чистену рибу у нещільній обгортці на скляній полиці безпосередньо над контейнером для овочів, де повітря прохолодніше, оскільки це забезпечує найкращі умови зберігання.

- Фрукти та овочі зберігайте насипом у контейнерах для фруктів та овочів.
- Зберігання фруктів та овочів окремо допоможе уникнути негативного впливу на овочі, які чутливі до етилену (зелень, броколі, морква), від фруктів, що виділяють етилен (банани, персики, абрикоси тощо).
- Не кладіть у холодильник вологі овочі.
- Тривалість зберігання всіх харчових продуктів залежить від їх початкової якості та безперервності циклу охолодження перед зберіганням у холодильнику.
- Витікання рідин з м'яса може забруднити інші продукти, що зберігаються в холодильнику. Ви маєте упаковувати м'ясні продукти та прибирати витіки на полицях.
- Не кладіть продукти перед каналом повітряного потоку.
- Упаковані продукти слід вживати до закінчення рекомендованого терміну придатності.

Уникайте контактів харчових продуктів з температурним датчиком, який розташований у холодильному відділенні — це може заважати підтримці оптимальної температури всередині холодильника.

- За нормальних умов експлуатації буде достатньо відрегулювати налаштування температури вашого холодильника на +4 °С.
- Температура у холодильному відділенні має бути в межах 0-8 °С, свіжі продукти за температури нижче 0 °С обмерзають і загнивають, а за температур вище 8 °С збільшується бактеріальне навантаження, що спричиняє псування продуктів.
- Не кладіть у холодильник гарячі продукти, зачекайте, поки їх температура не зменшиться до температури навколишнього повітря. Гарячі продукти збільшують температуру всередині холодильника, що може спричинити харчові отруєння

та небажане псування їжі.

- М'ясо, рибу тощо слід зберігати холодильному відділенні для їжі, а у відділенні для овочів (якщо таке є) слід зберігати овочі.
- Щоб запобігти перехресному забрудненню, м'ясні продукти не слід зберігати разом з овочами та фруктами.
- Для запобігання потраплянню вологи та запахів, харчові продукти слід зберігати у холодильнику в закритих контейнерах або накритими.

Нижче наведено деякі поради щодо розміщення та зберігання продуктів у холодильній камері.

Продукти	Максимальний термін зберігання	Місце зберігання холодильній камері
Овочі та фрукти	1 тиждень	Контейнер для овочів
М'ясо та риба	2 - 3 дні	Загорнуті у пластикову плівку чи пакети або у контейнері для м'яса (на скляній полиці)
Свіжий сир	3 - 4 дні	На спеціальній полиці на дверях
Масло та маргарин	1 тиждень	На спеціальній полиці на дверях
Продукти у пляшках молоко та йогурт	Згідно з терміном зберігання, зазначеним виробником	На спеціальній полиці на дверях
Яйця	1 місяць	На полиці для яєць
Продукти після кулінарної обробки	3 дні	Усі полиці

 **Примітка:** Не слід зберігати в холодильнику картоплю, цибулю та часник.

5 ОЧИЩЕННЯ ТА ТЕХНІЧНЕ ОБСЛУГОВУВАННЯ

 Перед початком чищення обов'язково від'єднайте холодильник від електромережі.

 Не можна лити воду на холодильник.

 Не використовуйте абразивні матеріали, миючі засоби або мило для чищення приладу. Після промивання сполосніть чистою водою і ретельно просушіть. Після закінчення чищення, знову підключіть пристрій до електромережі сухими руками.

- Переконайтеся, що вода не потрапляє в корпус лампи та інші електричні компоненти.
- Прилад слід регулярно чистити, використовуючи розчин бікарбонату соди та теплої води.
- Вийміть складові частини холодильника та вимийте їх мильною водою. Не мийте їх у посудомийній машині.
- Для збереження електроенергії та підвищення продуктивності випарювач слід чистити щіткою щонайменше один раз на рік.

  Під час чищення необхідно від'єднати джерело живлення.

5.1 Розморозування

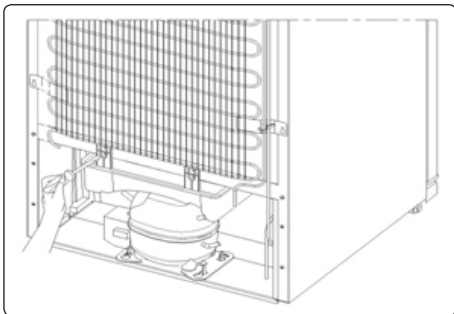

- Холодильник розморозується автоматично. Вода збирається у деко і випаровується автоматично.

- Перед тим, як чистити контейнер для водл, переконайтеся, що електроживлення.
- Відкрутіть гвинти як показано на малюнку та витягніть контейнер для водл. Вимийте мильною водою.

5.2 Заміна LED-освітлення

Якщо холодильник оснащено LED-освітленням, зверніться до служби підтримки, оскільки така заміна може проводитися лише авторизованими робітниками.

Примітка: Кількість і розташування світлодіодних стрічок у різних моделях може відрізнятися.

 У деяких моделях освітлення може бути відсутнім.

6 ТРАНСПОРТУВАННЯ ТА РОЗТАШУВАННЯ

6.1 Транспортування та встановлення на інше місце

- За можливості не викидайте оригінальну упаковку і пінопласт — вони можуть знадобитися для перевезення у майбутньому.
- При повторному транспортуванні слід закріпити холодильник за допомогою товстих прокладок, стрічок або міцних мотузок. Дотримуйтеся інструкцій щодо транспортування, наведених на упаковці.
- Вийміть знімні частини (полиці, додаткове приладдя, контейнери для овочів тощо) або закріпіть їх у холодильнику стрічкою, щоб уникнути ударів під час транспортування та зміни місця розташування.

 Транспортуйте холодильник у вертикальному положенні.

6.2 Переставлення дверцят

- Змінити напрямок відкривання дверцят пристрою неможливо, якщо дверні ручки на пристрою встановлені на передній панелі.
- Напрямок відкривання дверцят можна змінити на моделях без ручок.
- Якщо напрямок відкривання дверцят пристрою можна змінити, для цього слід звернутися до найближчого авторизованого сервісного центру.

7 ПЕРЕД ВИКЛИКОМ СЕРВІСНОЇ СЛУЖБИ

Перевірте попередження

У разі неналежного рівня температури у приладу або несправності приладу приладу видає попередження.

Вмикається світлодіодний індикатор сигналу тривоги	ЗНАЧЕННЯ	ПРИЧИНА	ЩО РОБИТИ?
	Попередження про несправність	Несправні деякі деталі та (або) відбувся збій у процесі охолодження Прилад підключено вперше або подача живлення була відсутня протягом 1 години.	Перевірте, чи відкрито двері та чи працює прилад протягом 1 години. Якщо двері не відкрито і прилад працює протягом 1 години, якомога скоріше зверніться до сервісного центру.

У разі проблем під час експлуатування **приладу**, перш ніж звертатися в сервісну службу, перевірте таке.

Прилад не працює

Перевірте, чи не призвело до цього таке:

- Відсутність струму живлення
- Неправильне під'єднання вилки до розетки живлення
- Вихід із ладу запобіжника вилки або мережевого запобіжника
- **Несправність розетки. Щоб перевірити, під'єднайте інший робочий прилад до тієї ж розетки.**

Прилад працює неналежним чином

Перевірте, чи не призвело до цього таке:

- Прилад перевантажений
- Дверцята приладу не закрито належним чином
- Накопичення пилу на конденсаторі
- Недостатньо вільного простору біля задньої та бокових стінок.

Шум під час роботи **приладу**

Нормальний шум

Потріскування:

- Під час автоматичного розморожування
- Коли прилад охолоджується або нагрівається (через розширення матеріалу).

Короткочасне потріскування:

Виникає, коли термостат вмикає/вимикає компресор.

Нормальний шум двигуна: Цей шум свідчить про те, що компресор працює нормально. При включенні компресор може впродовж короткого часу спричиняти більший шум.

Булькотіння або плескіт:

Обумовлено перетіканням потоку холодоагенту трубами системи.

Шум потоку води:

Обумовлено потоком води, яка тече у випарювальний контейнер.

Нормальний шум під час розморожування.

Шум повітря: Для деяких моделей цей шум характерний під час нормального експлуатування системи внаслідок циркулювання повітря.

Теплі на дотик краї приладу, що контактують зі з'єднаннями дверцят

Особливо влітку (теплі пори року) поверхні, що контактують із дверними з'єднаннями, можуть бути теплішими під час роботи компресора, це нормально.

Накопичення вологи всередині приладу

Перевірте, чи не призвело до цього таке:

- Чи правильно запаковано продукти? Чи було висушено контейнери перед розміщенням у приладі?
- Часте відкривання дверцят приладу. Під час відкривання дверцят волога з кімнати потрапляє в прилад. У разі частого відкривання дверцят волога накопичується швидше, особливо якщо в кімнаті висока вологість.

Дверцята належним чином не відкриваються або ж не закриваються

Перевірте, чи не призвело до цього таке:

- Пакування харчових продуктів перешкоджає закриттю дверцят
 - Вихід із ладу або відірвані петлі дверцят
 - Прилад розміщено на похилій поверхні.
 - Компресор може працювати голосно або шум компресора/холодильника може посилюватися в деяких моделях під час роботи в деяких умовах, наприклад, коли вириб підключається до мережі вперше, залежно від зміни температури навколишнього середовища або зміни використання. Це нормально; коли холодильник досягає необхідної температури, шум автоматично зменшується.
- Рекомендації

- Якщо прилад вимкнений або від'єднаний від мережі, зачекайте принаймні 5 хвилин, перш ніж під'єднати прилад або перезапустити його, щоб запобігти пошкодженню компресора.
- Якщо ви не плануєте використовувати прилад тривалий час (наприклад, у період літнього відпочинку), від'єднайте його від джерела живлення. Очистьте прилад відповідно до інструкції розділу очищення та залиште дверцята відкритими, щоб запобігти появі вологи й запаху.
- Якщо проблема не зникла після того, як ви виконали всі описані вище інструкції, зверніться в найближчий спеціалізований сервісний центр.
- Придбаний вами прилад призначено лише для побутового використання. Він не підходить для комерційного або загального користування. Наголошуємо, що в разі невідповідного використання приладу виробник і дилер не нестимуть відповідальності за ремонт і збої протягом гарантійного періоду.

8 ПОРАДИ ЩОДО ЕКОНОМІЇ ЕНЕРГІЇ





1. Установіть прилад у прохолодному, добре вентиляваному приміщенні, куди не потрапляє пряме сонячне проміння, далеко від джерел тепла (батареї опалення, печей), інакше треба використовувати ізоляційну панель.

2. Дайте теплим стравам і напоям охолонути за межами приладу.
3. Помістіть продукти для розморожування в холодильне відділення, якщо воно є. Низька температура заморожених продуктів під час відтавання допоможе охолодити холодильне відділення. Це допоможе заощадити електроенергію. Відтавання заморожених продуктів поза приладом призведе до марної витрати енергії.
4. Напої та інші рідини в разі розміщення їх у приладі треба накривати. Інакше вологість усередині приладу зросте, що зумовить зростання споживання електроенергії приладом. Накривання напоїв і рідких страв також допоможе зберегти їхні запахи і смак.
5. Не тримайте дверцята відкритими довго й не відкривайте їх занадто часто, тому що потрапляння теплого повітря в прилад призведе до надмірно частого вмикання компресора.
6. Тримайте закритими кришки відділень приладу, що відрізняються за температурою (наприклад, контейнер для овочів і фруктів, охолоджувач, якщо вони є).
7. Прокладка дверцят має залишатися чистою та м'якою. **У разі виявлення ознак зношування виконайте її заміну.**

Thank you for choosing this product.

This user manual contains important information on safety and instructions intended to assist you in the operation and maintenance of your appliance.

Please take the time to read this user manual before using your appliance and keep this book for future reference.

Icon	Type	Meaning
	WARNING	Serious injury or death risk
	RISK OF ELECTRIC SHOCK	Dangerous voltage risk
	FIRE	Warning; Risk of fire / flammable materials
	CAUTION	Injury or property damage risk
	IMPORTANT	Operating the system correctly

CONTENTS

1 SAFETY INSTRUCTIONS	24
1.1 General Safety Warnings	24
1.2 Installation warnings	28
1.3 During Usage.....	28
2 DESCRIPTION OF THE APPLIANCE	30
3 USING THE APPLIANCE	30
3.1 Information on No-Frost technology	30
3.2 Display and Control Panel	31
3.3 Operating your Fridge.....	31
3.3.1 Fridge Temperature Set Button	31
3.3.2 Alarm symbol (Alarm LED)	31
3.3.3 Super Cooling Mode.....	31
3.3.4 Fridge Temperature Settings	31
3.4 Temperature Settings Warnings	31
3.5 Accessories	32
3.5.1 The Bottle Holder (<i>In some models</i>)	32
3.5.2 The Chiller Shelf (<i>In some models</i>)	32
3.5.3 The Fresh Dial (<i>In some models</i>)	32
3.5.4 Adjustable Door Shelf (<i>In some models</i>)	33
3.5.5 Adjustable Glass Shelf (<i>In some models</i>).....	33
4 FOOD STORAGE	33
4.1 Refrigerator Compartment.....	33
5 CLEANING AND MAINTENANCE	35
5.1 Defrosting	35
6 SHIPMENT AND REPOSITIONING	35
6.1 Transportation and Changing Positioning	35
6.2 Repositioning the Door.....	35
7 BEFORE CALLING AFTER-SALES SERVICE	36
8 TIPS FOR SAVING ENERGY	37

1 SAFETY INSTRUCTIONS

1.1 General Safety Warnings

Read this user manual carefully.

⚠ WARNING: Keep ventilation openings, in the appliance enclosure or in the built-in structure, clear of obstruction.

⚠ WARNING: Do not use mechanical devices or other means to accelerate the defrosting process, other than those recommended by the manufacturer.

⚠ WARNING: Do not use electrical appliances inside the food storage compartments of the appliance, unless they are of the type recommended by the manufacturer.

⚠ WARNING: Do not damage the refrigerant circuit.

⚠ WARNING: When positioning the appliance, ensure the supply cord is not trapped or damaged.

⚠ WARNING: Do not locate multiple portable socket-outlets or portable power supplies at the rear of the appliance.

⚠ WARNING: In order to avoid any hazards resulting from the instability of the appliance, it must be fixed in accordance with the instructions.

⚠ If your appliance uses R600a as a refrigerant (this information will be provided on the label of the cooler) you should take care during transportation and installation to prevent the cooler elements from being damaged. R600a is an environmentally friendly and

natural gas, but it is explosive. In the event of a leak due to damage of the cooler elements, move your fridge away from open flames or heat sources and ventilate the room where the appliance is located for a few minutes.

- While carrying and positioning the fridge, do not damage the cooler gas circuit.
- Do not store explosive substances such as aerosol cans with a flammable propellant in this appliance.
- This appliance is intended to be used in household and domestic applications such as:
 - staff kitchen areas in shops, offices and other working environments.
 - farm houses and by clients in hotels, motels and other residential type environments.
 - bed and breakfast type environments;
 - catering and similar non-retail applications.
- If the socket does not match the refrigerator plug, it must be replaced by the manufacturer, a service agent or similarly qualified persons in order to avoid a hazard.
- A specially grounded plug has been connected to the power cable of your refrigerator. This plug should be used with a specially grounded socket of 16 amperes. If there is no such socket in your house, please have one installed by an authorised electrician.

- This appliance can be used by children aged from 8 years and above and persons with reduced physical, sensory or mental capabilities or lack of experience and knowledge if they have been given supervision or instruction concerning use of the appliance in a safe way and understand the hazards involved. Children shall not play with the appliance. Cleaning and user maintenance shall not be made by children without supervision.
- Children aged from 3 to 8 years are allowed to load and unload refrigerating appliances. Children are not expected to perform cleaning or user maintenance of the appliance, very young children (0-3 years old) are not expected to use appliances, young children (3-8 years old) are not expected to use appliances safely unless continuous supervision is given, older children (8-14 years old) and vulnerable people can use appliances safely after they have been given appropriate supervision or instruction concerning use of the appliance. Very vulnerable people are not expected to use appliances safely unless continuous supervision is given.
- If the supply cord is damaged, it must be replaced by the manufacturer, an authorised service agent or similar qualified persons, in order to avoid a hazard.
- This appliance is not intended for use at altitudes exceeding 2000 m.

To avoid contamination of food, please respect the following instructions:

- Opening the door for long periods can cause a significant increase of the temperature in the compartments of the appliance.
- Clean regularly surfaces that can come in contact with food and accessible drainage systems
- Store raw meat and fish in suitable containers in the refrigerator, so that it is not in contact with or drip onto other food.
- Two-star frozen-food compartments are suitable for storing pre-frozen food, storing or making ice cream and making ice cubes.
- One-, two- and three-star compartments are not suitable for the freezing of fresh food.
- If the refrigerating appliance is left empty for long periods, switch off, defrost, clean, dry, and leave the door open to prevent mould developing within the appliance.

1.2 Installation warnings

Before using your fridge for the first time, please pay attention to the following points:

- The operating voltage for your fridge is 220-240 V at 50Hz.
- The plug must be accessible after installation.
- Your fridge may have an odour when it is operated for the first time. This is normal and the odour will fade when your fridge starts to cool.
- Before connecting your fridge, ensure that the information on the data plate (voltage and connected load) matches that of the mains electricity supply. If in doubt, consult a qualified electrician.
- Insert the plug into a socket with an efficient ground connection. If the socket has no ground contact or the plug does not match, we recommend you consult a qualified electrician for assistance.
- The appliance must be connected with a properly installed fused socket. The power supply (AC) and voltage at the operating point must match with the details on the name plate of the appliance (the name plate is located on the inside left of the appliance).
- We do not accept responsibility for any damages that occur due to ungrounded usage.
- Place your fridge where it will not be exposed to direct sunlight.
- Your fridge must never be used outdoors or exposed to rain.
- Your appliance must be at least 50 cm away from stoves, gas ovens and heater cores, and at least 5 cm away from electrical ovens.
- If your fridge is placed next to a deep freezer, there must be at least 2 cm between them to prevent humidity forming on the outer surface.
- Do not cover the body or top of fridge with lace. This will affect the performance of your fridge.
- Clearance of at least 150 mm is required

at the top of your appliance. Do not place anything on top of your appliance.

- Do not place heavy items on the appliance.
- Clean the appliance thoroughly before use (see Cleaning and Maintenance).
- Before using your fridge, wipe all parts with a solution of warm water and a teaspoon of sodium bicarbonate. Then, rinse with clean water and dry. Return all parts to the fridge after cleaning.
- Use the adjustable front legs to make sure your appliance is level and stable. You can adjust the legs by turning them in either direction. This must be done before placing food in the appliance.
- Install the two plastic distance guides (the parts on the black vanes -condenser- at the rear) by turning it 90° (as shown in the figure) to prevent the condenser from touching the wall.
- The distance between the appliance and back wall must be a maximum of 75 mm.

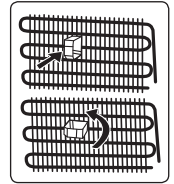

1.3 During Usage

- Do not connect your fridge to the mains electricity supply using an extension lead.
- Do not use damaged, torn or old plugs.
- Do not pull, bend or damage the cord.
- Do not use plug adapter.
- This appliance is designed for use by adults. Do not allow children to play with the appliance or hang off the door.
- Never touch the power cord/plug with wet hands. This may cause a short circuit or electric shock.
- Do not place explosive or flammable material in your fridge. Place drinks with high alcohol content vertically in the fridge compartment and make sure their tops are tightly closed.

When the door of the fridge is closed, a vacuum seal will form. Wait for 1 minute before reopening it.

This application is optional for easy opening of the door. With this application, a little condensation may occur around this area and you may remove it.

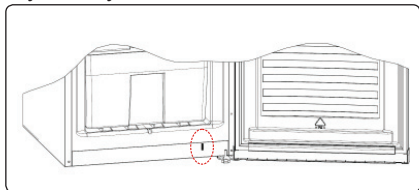

Old and Out-of-order Fridges

- If your old fridge or freezer has a lock, break or remove the lock before discarding it, because children may get trapped inside it and may cause an accident.
- Old fridges and freezers contain isolation material and refrigerant with CFC. Therefore, take care not to harm environment when you are discarding your old fridges.

CE Declaration of conformity

We declare that our products meet the applicable European Directives, Decisions and Regulations and the requirements listed in the standards referenced.

Disposal of your old appliance

The symbol on the product or on its packaging indicates that this product may not be treated as household waste. Instead it shall be handed over to the applicable collection point for the recycling of electrical and electronic equipment. By ensuring this product is disposed of correctly, you will help prevent potential negative consequences for the environment and human health, which could otherwise be caused by inappropriate waste handling of this product. For more detailed information about recycling of this product, please contact your local city office, your household waste disposal service or the shop where you purchased the product.



Packaging and the Environment

Packaging materials protect your machine from damage that may occur during transportation. The





packaging materials are environmentally friendly as they are recyclable. The use of recycled material reduces raw material consumption and therefore decreases waste production.

Notes:

- Please read the instruction manual carefully before installing and using your appliance. We are not responsible for the damage occurred due to misuse.
- Follow all instructions on your appliance and instruction manual, and keep this manual in a safe place to resolve the problems that may occur in the future.
- This appliance is produced to be used in homes and it can only be used in domestic environments and for the specified purposes. It is not suitable for commercial or common use. Such use will cause the guarantee of the appliance to be cancelled and our company will not be responsible for any losses incurred.
- This appliance is produced to be used in houses and it is only suitable for cooling / storing foods. It is not suitable for commercial or common use and/or for storing substances except for food. Our company is not responsible for any losses incurred by inappropriate usage of the appliance.

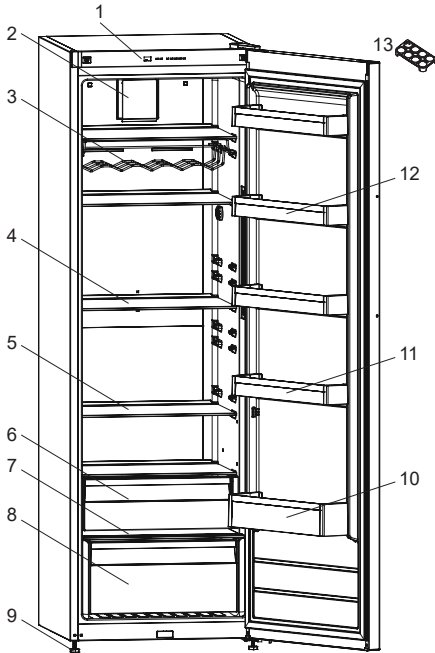
2 DESCRIPTION OF THE APPLIANCE



 This presentation is only for information about the parts of the appliance. Parts may vary according to the appliance model.

- 1) Control panel
- 2) Turbo fan *
- 3) Wine rack (Bottle shelf) *
- 4) Refrigerator shelves
- 5) Adjustable glass shelf *
- 6) Chiller shelf *
- 7) Crisper cover
- 8) Crisper
- 9) Levelling feet
- 10) Bottle shelf
- 11) Adjustable Door Shelf * / Door Shelf
- 12) Door shelves
- 13) Egg holder

** In some models*

3 USING THE APPLIANCE

3.1 Information on No-Frost technology

No-frost refrigerators differ from other static refrigerators in their operating principle. In normal refrigerators the humidity entering the refrigerators due to opening the door and the humidity inherent in the food causes freezing in the backside of air duct. To defrost the frost and ice in the backside of air duct, you are periodically required to turn off the refrigerator, place the food that needs to be kept cooled in a separately cooled. The situation is completely different in no-frost refrigerators. Dry and cold air is blown into the refrigerator compartment homogeneously and evenly from several points via a blower fan. Cold air dispersed homogeneously and evenly between the shelves cools all of your food equally and uniformly, thus preventing humidity and freezing. Therefore your no-frost refrigerators allows you ease of use, in addition to its huge capacity and stylish appearance.

3.2 Display and Control Panel

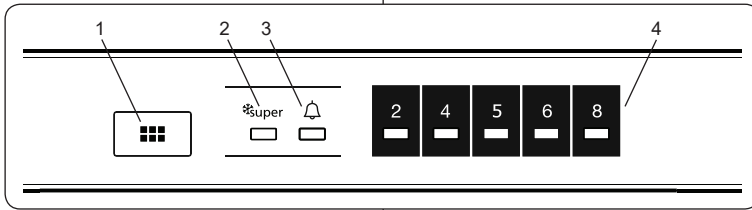

Using the Control Panel

1. Fridge temperature set button
2. Super cooling symbol (Super cooling LED)
3. Alarm symbol (Alarm LED)
4. Fridge adjusted temperature indicator

3.3 Operating your Fridge

Lighting (If available)

When the product is plugged in for the first time, the interior lights may turn on 1 minute late due to opening tests.

3.3.1 Fridge Temperature Set Button

This button allows setting temperature of the fridge. In order to set values for fridge partition, press this button. Use this button also to activate super cooling mode.

3.3.2 Alarm symbol (Alarm LED)

In case of a problem within the fridge, the alarm led will release red light.

3.3.3 Super Cooling Mode

When would it be used?

- To cooling huge quantities of food.
- To cooling fast food.
- To cooling food quickly.
- To store seasonal food for a long time.

How to use?

- Press temperature set button until super cooling light comes on.
- Super cooling led will light during this mode.
- For optimal appliance performance in maximum cooling capacity, set the appliance to active super cooling mode 6 hours before you put the fresh food into the fridge.

During this mode:

If you press temperature set button, the mode will be cancelled and the setting will be restored from 2.

-  The super cooling mode will be cancel automatically after 6 hours or when cooling sensor temperature falls below 2 °C.

3.3.4 Fridge Temperature Settings

- The initial temperature of the setting display is 5 °C.
- Press fridge setting button once.
- Every time you press the button, the setting temperature will increase. (2 °C, 4 °C, 5 °C, 6 °C, 8 °C, Super cooling)
- If you press fridge setting button until super cooling symbol is displayed on your fridge.
- Settings display and you do not press any button within the following 3 seconds.
- Super cooling will blink.
- If you keep on pressing, it will restart from last value.

3.4 Temperature Settings Warnings

- Your appliance is designed to operate in the ambient temperature ranges stated in the standards, according to the climate class stated in the information label. It is not recommended that your fridge is operated in the environments which are outside of the stated temperature ranges. This will reduce the cooling efficiency of the appliance.
- Temperature adjustments should be made according to the frequency of door openings, the quantity of food kept inside the appliance and the ambient

temperature in the location of your appliance.

- When the appliance is first switched on, allow it to run for 24 hours in order to reach operating temperature. During this time, do not open the door and do not keep a large quantity of food inside.
- A 5 minute delay function is applied to prevent damage to the compressor of your appliance when connecting or disconnecting to mains, or when an energy breakdown occurs. Your appliance will begin to operate normally after 5 minutes.

 Larders (coolers) have not any freezer compartment but can cool up to 4 - 6 °C.

Climate class and meaning:

T (tropical): This refrigerating appliance is intended to be used at ambient temperatures ranging from 16 °C to 43 °C.

ST (subtropical): This refrigerating appliance is intended to be used at ambient temperatures ranging from 16 °C to 38 °C.

N (temperate): This refrigerating appliance is intended to be used at ambient temperatures ranging from 16 °C to 32 °C.

SN (extended temperate): This refrigerating appliance is intended to be used at ambient temperatures ranging from 10 °C to 32 °C.

The Turbo Fan (if available)

Do not block the air inlet and outlet openings when storing food, otherwise air circulation provided by the turbo fan will be impaired.

3.5 Accessories

Visual and text descriptions in the accessories section may vary according to the model of your appliance.

3.5.1 The Bottle Holder (In some models)

Use the bottle holder to prevent bottles from slipping or falling over.

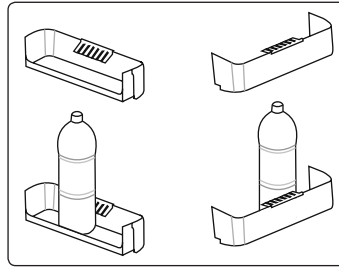
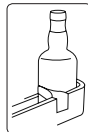

3.5.2 The Chiller Shelf (In some models)

(The images are representative)

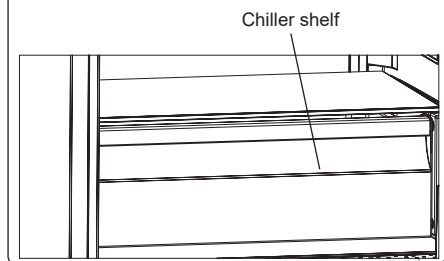

Keeping food in the Chiller compartment, instead of the freezer or refrigerator compartments, allows food to retain freshness and flavour for longer, while preserving its fresh appearance. When the Chiller tray becomes dirty, remove it and wash with water.

(Water freezes at 0°C, but food containing salt or sugar freezes at temperatures lower than this).

The Chiller compartment is usually used for storing foods such as raw fish, lightly pickled food, rice, and so on.

 **Do not put food you want to freeze or ice trays (to make ice) in the Chiller compartment.**

3.5.3 The Fresh Dial (In some models)

(The images are representative)

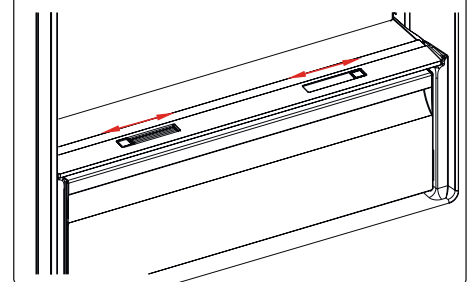

or

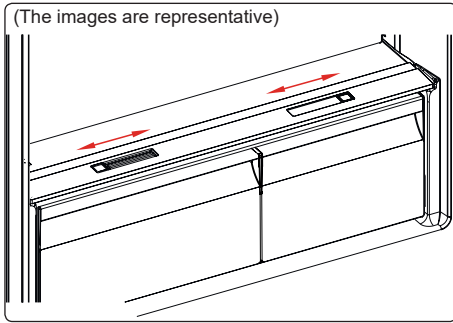

If the crisper is full, the fresh dial located in front of the crisper should be opened. This allows the air in the crisper and the humidity rate to be controlled, to increase the life of food within.

The dial, located behind the shelf, must be opened if any condensation is seen on the glass shelf.

3.5.4 Adjustable Door Shelf (In some models)

Six different height adjustments can be made to provide storage areas that you need by adjustable door shelf.

To change the position of adjustable door shelf ;

Hold the bottom of the shelf and pull the buttons on the side of the door shelf direction of arrow.

(Fig.1)

Position door shelf the height you need by moving up and down. After you get the position that you want the door shelf, release the buttons on the side of the door shelf (Fig.2) Before releasing the door shelf, move up down and make sure the door shelf is fixed.

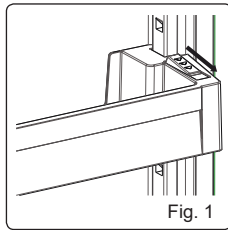

Fig. 1

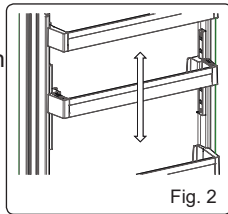

Fig. 2

Note: Before moving door shelf is loaded, you must hold the shelf by supporting the bottom. Otherwise, door

shelf could fall off the rails due to the weight. So damage may occur on the door shelf or rails.

3.5.5 Adjustable Glass Shelf (In some models)

Adjustable glass shelf mechanism provides higher storage spaces with a simple movement. To cover the glass shelf, push it.

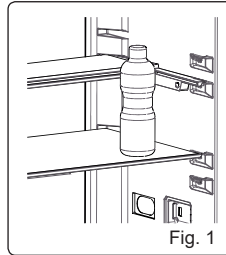

Fig. 1

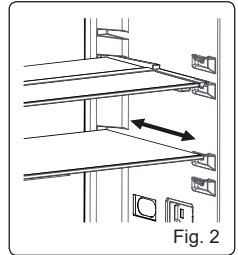

Fig. 2

You can load your food as you want in the resulting extra space. To bring the shelf in its original position, pull it toward you.

Visual and text descriptions in the accessories section may vary according to the model of your appliance.

4 FOOD STORAGE

4.1 Refrigerator Compartment

For normal operating conditions, set the temperature of the cooler compartment to +4 or +6 °C.

- To reduce humidity and avoid the consequent formation of frost, always store liquids in sealed containers in the refrigerator. Frost tends to concentrate in the coldest parts of the evaporating liquid and, in time, your appliance will require more frequent defrosting.
- Cooked dishes must remain covered when they are kept in the fridge. Do not place warm foods in fridge. Place them when they are cool, otherwise the temperature/humidity inside the fridge will increase, reducing the fridge's efficiency.
- Make sure no items are in direct contact

with the rear wall of the appliance as frost will develop and packaging will stick to it. Do not open the refrigerator door frequently.

- We recommend that meat and clean fish are loosely wrapped and stored on the glass shelf just above the vegetable bin where the air is cooler, as this provides the best storage conditions.
- Store loose fruit and vegetable items in the crisper containers.
- Storing fruit and vegetables separately helps prevent ethylene-sensitive vegetables (green leaves, broccoli, carrot, etc.) being affected by ethylene-releaser fruits (banana, peach, apricot, fig etc.).
- Do not put wet vegetables into the refrigerator.
- Storage time for all food products depends on the initial quality of the food and an uninterrupted refrigeration cycle before refrigerator storage.
- Water leaking from meat may contaminate other products in the refrigerator. You should package meat products and clean any leakages on the shelves.
- Do not put food in front of the air flow passage.
- Consume packaged foods before the recommended expiry date.

Do not allow food to come into contact with the temperature sensor, which is located in the refrigerator compartment, in order to keep the refrigerator compartment at optimum temperature.

- For normal working conditions, it will be sufficient to adjust the temperature setting of your refrigerator to +4 °C.
- The temperature of the fridge compartment should be in the range of 0-8 °C, fresh foods below 0 °C are iced and rotted, bacterial load increases above 8 °C, and spoils.
- Do not put hot food in the refrigerator immediately, wait for the temperature

to pass outside. Hot foods increase the degree of your refrigerator and cause food poisoning and unnecessary spoiling of the food.

- Meat, fish, etc. should be store in the chiller compartment of the food, and the vegetable compartment is preferred for vegetables. (if available)
- To prevent cross contamination, meat products and fruit vegetables are not stored together.
- Foods should be placed in the refrigerator in closed containers or covered to prevent moisture and odors.

The table below is a quick guide to show you the most efficient way to store the major food groups in your refrigerator compartment.



Food	Maximum storage time	How and where to store
Vegetables and fruits	1 week	Vegetable bin
Meat and fish	2 - 3 days	Wrap in plastic foil, bags, or in a meat container and store on the glass shelf
Fresh cheese	3 - 4 days	On the designated door shelf
Butter and margarine	1 week	On the designated door shelf
Bottled products e.g. milk and yoghurt	Until the expiry date recommended by the producer	On the designated door shelf
Eggs	1 month	On the designated egg shelf
Cooked food	2 days	All shelves

NOTE:



Potatoes, onions and garlic should not be stored in the refrigerator.

5 CLEANING AND MAINTENANCE

-  Disconnect the unit from the power supply before cleaning.
-  Do not wash your appliance by pouring water on it.
-  Do not use abrasive products, detergents or soaps for cleaning the appliance. After washing, rinse with clean water and dry carefully. When you have finished cleaning, reconnect the plug to the mains supply with dry hands.
- Make sure that no water enters the lamp housing and other electrical components.
- The appliance should be cleaned regularly using a solution of bicarbonate of soda and lukewarm water.
- Clean the accessories separately by hand with soap and water. Do not wash accessories in a dish washer.
- Clean the condenser with a brush at least twice a year. This will help you to save on energy costs and increase productivity.

 **The power supply must be disconnected during cleaning.**

5.1 Defrosting

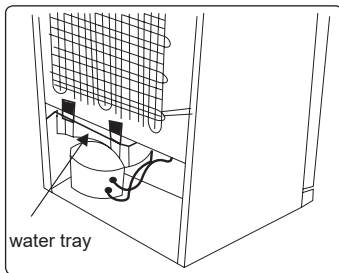

- Your appliance performs automatic defrosting. The water formed as a result of defrosting passes through the water collection spout, flows into the water tray behind your appliance and evaporates there.
- Make sure you have disconnected the plug of your appliance before cleaning the water tray.
- Remove the water tray from its position

by removing the screws (if it has screws). Clean it with soapy water at specific time intervals. This will prevent odours from forming.

Replacing LED Lighting

To replace any of the LEDs, please contact the nearest Authorised Service Centre.

 **Note:** The numbers and location of the LED strips may change according to the model.

6 SHIPMENT AND REPOSITIONING

6.1 Transportation and Changing Positioning

- The original packaging and foam may be kept for re-transportation (optional).
- Fasten your appliance with thick packaging, bands or strong cords and follow the instructions for transportation on the packaging.
- Remove all movable parts or fix them into the appliance against shocks using bands when re-positioning or transporting.

 Always carry your appliance in the upright position.

6.2 Repositioning the Door

- It is not possible to change the opening direction of your appliance door if door handles are installed on the front surface of the appliance door.
- It is possible to change the opening direction of the door on models with handle on the side of the door or without handles.
- If the door-opening direction of your appliance can be changed, contact the nearest Authorised Service Centre to change the opening direction.

7 BEFORE CALLING AFTER-SALES SERVICE

Errors

Your appliance will warn you if the temperature(s) is/are at improper levels or if a problem occurs with the appliance. In case of a problem within the appliance, the alarm led will release red light.

Alarm indicator LED is turning on	MEANING	WHY	WHAT TO DO
	"Failure" Warning	There is/are some part(s) out of order or there is a failure in the cooling process. The product is plugged for the first time or a long-time power interruption for 1 hour.	Check the door is open or not and check if the product working 1 hour. If the door is not open and the product had worked 1 hour, call service for assistance as soon as possible.

If you are experiencing a problem with your **appliance**, please check the following before contacting the after-sales service.

Your appliance is not operating

Check if:

- There is power
- The plug is correctly placed in the socket
- The plug fuse or the mains fuse has blown
- The socket is defective. To check this, plug another working appliance into the same socket.

The appliance performs poorly

Check if:

- The appliance is overloaded
- The appliance door is closed properly
- There is any dust on the condenser
- There is enough space near the rear and side walls.

Your appliance is operating noisily

Normal noises

Cracking noise occurs:

- During automatic defrosting
- When the appliance is cooled or warmed (due to expansion of appliance material).

Short cracking noise occurs: When the thermostat switches the compressor on/off.

Motor noise: Indicates the compressor is operating normally. The compressor may cause more noise for a short time

when it is first activated.

Bubbling noise and splash occurs:

Due to the flow of the refrigerant in the tubes of the system.

Water flowing noise occurs: Due to water flowing to the evaporation container. This noise is normal during defrosting.

Air blowing noise occurs: In some models during normal operation of the system due to the circulation of air.

The edges of the appliance in contact with the door joint are warm

Especially during summer (warm seasons), the surfaces in contact with the door joint may become warmer during the operation of the compressor, this is normal.

There is a build-up of humidity inside the appliance

Check if:

- All food is packed properly. Containers must be dry before being placed in the **appliance**.
- The **appliance** door is opened frequently. Humidity of the room enters the **appliance** when the doors are opened. Humidity increases faster when the doors are opened more frequently, especially if the humidity of the room is high.

The door does not open or close properly

Check if:

- There is food or packaging preventing the door from closing
- The door joints are broken or torn
- Your **appliance** is on a level surface.
- The compressor can run loudly or the noise of the compressor/refrigerator may increase in some models during operating in some conditions such that the product is plugged in for the first time, depending on change in the ambient temperature or change of usage. That is normal; when the refrigerator reaches the required temperature, the noise decreases automatically.

Recommendations

- If the appliance is switched off or unplugged, wait at least 5 minutes before plugging the appliance in or restarting it in order to prevent damage to the compressor.
- If you will not use your appliance for a long time (e.g. in summer holidays) unplug it. Clean your appliance according to chapter cleaning and leave the door open to prevent humidity and smell.
- If a problem persists after you have followed all the above instructions, please consult the nearest authorised service centre.
- The appliance you have purchased is designed for domestic use only. It is not suitable for commercial or common use. If the consumer uses the appliance in a way that does not comply with this, we emphasise that the manufacturer and the dealer will not be responsible for any repair and failure within the guarantee period.

8 TIPS FOR SAVING ENERGY

1. Install the appliance in a cool, well-ventilated room, but not in direct sunlight and not near a heat source (such as a radiator or oven) otherwise an insulating plate should be used.
2. Allow warm food and drinks to cool before placing them inside the appliance.
3. Place thawing food in the refrigerator compartment if available. The low temperature of the frozen food will help cool the refrigerator compartment while the food is thawing. This will save energy. Frozen food left to thaw outside of the appliance will result in a waste of energy.
4. Drinks or other liquids should be covered when inside the appliance. If left uncovered, the humidity inside the appliance will increase, therefore the appliance uses more energy. Keeping drinks and other liquids covered helps preserve their smell and taste.
5. Avoid keeping the doors open for long periods and opening the doors too frequently as warm air will enter the appliance and cause the compressor to switch on unnecessarily often.
6. Keep the covers of the different temperature compartments (such as the crisper and chiller if available) closed.
7. The door gasket must be clean and pliable. In case of wear, replace the gasket.

ГАРАНТІЙНІ ЗОБОВ'ЯЗАННЯ

Шановний Покупце!

Вітаємо Вас з придбанням приладу торговельної марки **VESTFROST**, який був розроблений та виготовлений у відповідності з найвищими стандартами якості, та дякуємо Вам за те, що Ви обрали саме цей прилад.

Гарантійні зобов'язання, щодо придбаного Вами приладу – це безкоштовно усунення несправностей приладу уповноваженими сервісними центрами VESTFROST впродовж гарантійного строку.

Гарантійні зобов'язання поширюються тільки на прилади, що використовуються за призначенням виключно в побутових цілях (домашніх умовах) родинною згідно інструкції з експлуатації.

Гарантійні зобов'язання виконуються тільки при пред'явленні правильно оформленого документу, який підтверджує факт купівлі приладу (касовий чек, витратна або податкова накладна тощо).

Гарантійні зобов'язання не виконуються у разі:

- відсутності касового чеку, витратної або податкової накладної;
- неможливості ідентифікувати прилад;
- порушення споживачем правил користування, транспортування, підключення та зберігання приладу;
- потрапляння всередину приладу сторонніх предметів, рідини, домашніх тварин, комах або гризунів;
- виявлення факту втручання у конструкцію виробу осіб, що не мають на це відповідного дозволу виробника;
- виявлення пошкоджень приладу, спричинених нестабільністю електромережі, газопроводу, мережі водопостачання та каналізації, норми функціонування яких не відповідають встановленим українським стандартам; суттєвим негативним впливом навколишнього середовища (блискавка, пожежа, повінь), що не піддаються контролю з боку виробника, а також недбалим користуванням приладом;
- якщо висунуті споживачем претензії, щодо функціональних характеристик приладу є необґрунтованими, тому що наявні функціональні характеристики відповідають тим, які заявлені заводом-виробником;
- якщо споживач вимагає внести зміни до конструкції приладу з метою його пристосування до місцевих умов, які відрізняються від тих, що діють в країні, для якої цей прилад було розроблено, виготовлено та/або сертифіковане;
- якщо споживач висуває вимоги до частин приладів, які з часом зношуються (вироби з гуми, фільтри, змінні елементи живлення і т.п.), а також до частин приладу, які легко б'ються (скло, пластмаса, лампи і т.п.);
- якщо споживач висуває вимоги на такі види робіт, які він згідно інструкції з експлуатації може виконувати самостійно, наприклад: звичайний догляд за приладами, тощо;
- виявлення хімічних, механічних та термічних пошкоджень на приладі або його частинах.

Вимоги, які споживач може висунути до продавця або виробника приладу, визначаються чинним законодавством України.

Права, які надані споживачеві згідно зі статтею 8 Закону України "Про захист прав споживачів", при виявленні істотних недоліків виконуються тільки у разі підтвердження цих недоліків уповноваженими сервісними центрами **VESTFROST**.

Додаткові умови та зобов'язання

ВАЖЛИВО!

Всі прилади повинні бути обов'язково заземлені. Незаземлені прилади є потенційно небезпечними. Виробник не несе відповідальності за шкоду, завдану здоров'ю і майну споживача, якщо вона викликана недотриманням встановлення і підключення приладу.

Помилковий виклик спеціаліста уповноваженого сервісного центру сплачується споживачем.

У разі несплати помилкового виклику виробник має право в подальших зверненнях споживача до уповноваженого не виконувати гарантійні зобов'язання, зазначені в цьому

Помилковим є виклик, коли споживач вважає прилад несправним в той час, коли йдеться про заходи, які споживач самостійно та про що зазначено в інструкції з експлуатації, наприклад: перевірка наявності напруги в мережі, подач прочистка стоку води, тощо.

Транспортні витрати, послуги з підключення, встановлення та запуску приладу оплачуються споживачем, якщо інше умовами продажу приладу торговельною організацією.

Для встановлення і підключення придбаної побутової техніки Ви можете скористатися послугами спеціалістів найближчого уповноваженого сервісного центру. Ви можете також скористатися послугами продавця або будь-яких інших кваліфікованих спеціалістів. Однак виробник та торговельна організація не несе гарантійних зобов'язань та відповідальності в тому випадку, якщо прилад вийшов з ладу або були завдані збитки внаслідок його неправильного встановлення та підключення до мереж. Заповнення розділу «Відомості про встановлення» є обов'язковим та дозволить визначити винуватця у випадку виходу приладу з ладу або заподіяння іншої шкоди.

Строк служби великої побутової техніки (холодильників, морозильних камер, пральних машин, водонагрівачів, кухонних плит) складає 10 років.

Виробник гарантує можливість використання приладу за призначенням протягом строку служби за умови проведення, у разі потреби, післягарантійного технічного обслуговування або ремонту за рахунок споживача.

Відлік строку служби приладу припиняється у таких випадках: (а) внесення до конструкції приладу змін та здійснення доробок, а також використання вузлів, деталей, комплектуючих виробів, не передбачених нормативними документами; (б) використання приладу не за призначенням; (в) пошкодження приладу споживачем; (г) порушення споживачем правил експлуатації приладу.

Зверніть увагу, збереження касового чека, є обов'язковою умовою для гарантійного обслуговування !

Категорія	Гарантійний термін
Холодильники Морозильні камери Вбудовані холодильники та морозильники	36 місяців від дати продажу
Кондиціонери серії VFA	60 місяців від дати продажу
Кондиціонери серії VFE Мобільні кондиціонери Вентилятори	24 місяця від дати продажу
Плити Пральні машини Сушильні машини Посудомийні машини Вбудовані варильні поверхні Вбудовані духові шафи	12 місяців від дати продажу <i>* На наступні 24 місяці компанія VESTFROST забезпечує безкоштовними запасними частинами виробу що вийшли з ладу з вини виробника та підлягають до гарантійної заміни.</i>
Витяжки Мікрохвильові печі Водонагрівачі	12 місяців від дати продажу

**виклик майстра і вартість робіт споживач оплачує самостійно*

З питань гарантійного та післягарантійного обслуговування звертатися до уповноважених сервісних центрів за адресами:

Перелік авторизованих сервісних центрів може змінюватися. Актуальний перелік сервісних центрів Ви можете знайти на сайті www.vestfrost.ua або уточнити за телефоном гарячої лінії **0 800 21-33-53**

При зверненні до уповноважених сервісних центрів, вкажіть, будь ласка, модель Вашого приладу.

Місто	Назва АСЦ	Адреса	Контактний телефон
Бахмут	Гранд Сервіс	вул. Чайковського 33	(095) 840-51-47 viber; 050 531 54 12
Біла Церква	Дойчелектросервіс	вул. Леваневського, 28-А	(067) 565-87-03
Бердичів	Євросервіс	вул. Житомирська, 57	(04143) 4-06-36, 068-223-04-34
Вінниця	Аверс	вул. Порика, 1	(043) 250-91-91
Вінниця	СЦ "Інтерсервіс"	вул. Енергетична, За	0-800-755-004; (067)622-56-62
Дніпро	Меридіан	вул. Ширшова, 16	(056) 370 55 73; (096) 283 67 76; (095) 459 99 52
Дніпро	Інтерсервіс	пр. Сергея Нігояна, б. 74	(067)444-00-57, (066)954-72-67
Дружківка	Елма-Сервіс	вул. Енгельса, 120	(06267) 5-30-94
Житомир	Євросервіс	вул. Львівська, 11	(0412) 55-55-15, (093) 461-95-96
Житомир	Наш Сервіс	вул. Леха Качинського, 20	(0412) 42-22-54, (067) 594-94-04
Житомир	Тандем-сервіс	вул. Львівська 8	(067) 411-58-12, (0412) 47-15-68
Запоріжжя	Ремпобутсервіс	вул. Кам'яногірська 1	(067) 631-10-81, (099) 067-49-47, (063) 983-45-57
Запоріжжя	Інтерсервіс	вул. Гоголя, 175	(067)563-51-73, (050) 730-66-11, (063) 959-44-20
Запоріжжя	РОМА-СЕРВІС	пр.Соборний, 23	(061) 212-51-68
Івано-Франківськ	ТОВ "Західполітехсервіс"	вул. Бельведерська, 48	(067) 313-17-35
Івано-Франківськ	Інтерсервіс	вул. Вовчинецька, 223	(0342)75-60-40, (096)503-39-25, (099)718-96-71, (050)055-80-02
Івано-Франківськ	М-СТАЙЛ	вул. Незалежності, 179-Б	(0342) 77-33-22, (050) 433-33-44, (096) 733-22-33
Ізмаїл	Екран	вул. Бессарабська, 27	(04841)6-34-53, (098) 032-68-84; (099) 639-86-36
Київ	Наш Сервіс	вул. Щусева, 44	(044) 537-48-45; 0800-500153
Київ	BS-сервіс	вул. Малоземельна, 75-Д офис 92	(044) 229-76-27, (067) 327-56-26
Київ	Дойчелектросервіс	б-р Вацлава Гавела, 55	067 507 19 64, (044) 364-14-63, (044) 497-34-55
Київ	КРОК-ТТЦ	вул. Ревуцького, 6	(044) 570-11-48, (044) 564-98-08, (004) 227-10-48
Кропивницький	Гарант	б-р Студентський, 22/12	(050) 07-30-618, (098) 03-27-237, (063) 290-00-41

Продовження таблиці переліку сервісних центрів

Кропивницький	Наш Сервіс	вул.Чорновола, 1В	(0522) 27-28-40, (099) 700-29-39, (097) 853-99-08
Конотоп	"Олексій"	пр-т Червоної Калини, 11	(05447) 6-13-56
Коростень	ПП Муравицькі		0937010864, 0679630668, 0984481577
Костянтинівка	Елма-Сервіс	вул. Білоусова, 2-А	(06272) 4-13-02
Краматорськ	Елма-Сервіс	б-р Краматорський, 3	(050) 833-43-03
Кременчук	Ексклюзив-Сервіс	вул. Халаменюка, 10	067 579-20-89
Кременчук	Наш Сервіс	вул. Переяславська, 55	(067)233-01-55, (095)272-30-97
Кривий Ріг	Інтерсервіс	вул. Соборності, 56/3	(097)503-00-77, (095)503-00-77
Кривий Ріг	Атлант Сервіс	вул. Січеславська, 3, приміщення 47	(067) 639-63-03, (097) 251-24-44
Кривий Ріг	Домтехсервіс	вул. Генерала Радієвського, 24	(096) 006-23-23, (056) 409-42-70
Куп'янськ	ЕкваторNext	пл. Стадіонна 10/2	(099) 223-79-98, (066) 233-15-24, (050) 280-33-35
Луцьк	ТОВ "Західполітехсервіс"	проспект Волі, 68	(050) 860-09-70
Луцьк	Сервіс-Майстер	пр-т. Перемоги, 24	(0332) 78-56-24, 78-56-25
Львів	ТОВ "Західполітехсервіс"	вул. Олени Степанівни, 45	(067) 446-00-12
Лубни	"Коханенко"	вул. Радянська, 98, ТЦ "Вектор", 2-пов.	(050) 457 49 65, (05361) 78-037
Маріуполь	Інтерсервіс	пр-т Металургів, 95	(098)998-50-28, (099)610-88-81
Мелітополь	Атлант-сервіс	вул.Садова, 107	(0619)43-42-41, моб. 097-605-52-99
Мелітополь	ЧОЛОВІК НА ГОДИНУ	вул. М. Оратовського, 51	(097) 679-49-93, (098) 192-20-67
Миколаїв	Інтерсервіс	Внутрішньоквартальний проїзд, 2	(0512) 58-06-47, (0512) 24-22-60
Миколаїв	Наш Сервіс	вул. Велика морська, 101/4	(0512) 50-03-11; (050) 647-83-33
Миколаїв	Аладдин (кондиціонери)	вул Озерна,17-Б	(0512) 58-21-20, (067) 517-05-70
Нікополь	Лікс	вул. Електрометалургів 54 кв. 5 (2-й поверх)	(050) 220-77-18, (098) 189-41-55
Новоград- Волинський	Майстер	вул. Шевченка, 58	(04141)50010, (04141) 52-043, (067) 415-20-10, (063) 415-20-10
Новомосковськ	НБО Сервіс	вул. Сучкова, 54	(050)4815871, (097)0758568
Одеса	2С	пр-т Академіка Глушка, 29 (бізнес-центр Елемент)	(048) 752 97 00, (048) 752-96-99, (048)-752-96-96

Продовження таблиці переліку сервісних центрів

Одеса	2С	вул. Рішельєвська, 58	(048) 752-96-96, (048) 752-96-99
Одеса	Дойчелектросервіс	пл. Льва Толстого, 32	(067) 507-19-64, (048) 722-70-66
Павлоград	Інтерсервіс	вул. Дніпровська, 188	(066) 950-91-32. (050)745-66-96
Полтава	Експрес-сервіс	вул.Великотирнівська 39А	(099)544-07-83, (099) 424-36-75, (067) 831-65 -22, (096) 086-17-96
Прилуки	Аматі-сервіс	вул. Київська, 371-А	(04637) 5-39-82, (093) 753-38-28, (050)355-15-68
Рівне	BS-сервіс	пр-кт Генерала Безручко, 30	(0362) 40-70-63, (067) 463-59-83, (067) 463-59-28
Сєвєродонецьк	Електронні системи	вул. Федоренко, 20-А	(06452) 4-43-85, 4-51-38; (050) 425-17-25 (067) 641-70-41
Слов'янськ	Елма-Сервіс	вул. Свободи, 5	(06262) 2-86-20
Суми	Єльф	вул. Петропавлівська, 86/1	(0542) 66-03-00
Суми	Сіґма-сервіс	вул.Прокоф'єва, 19	(0542) 36-50-58, 77-04-50, (099) 725-02-79
Тернопіль	Репорт-сервіс	б-р. П.Кулиша, 1	(0352)511247, (097) 951-14-89
Ужгород	Ремонт домашньої техніки	вул. Легоцького, 3 корп. 2	(0312)65-42-66, (099) 557-53-07
Умань	ПП «Атлант-Сервіс-Умань»	ул. Ломоносова, 17А	(04744) 3-45-83; (068) 902 15 51
Харків	Транс Сервіс	вул. Свободи, 24	(057) 714-24-72; (097) 893-58-03; (093) 011-20-77
Харків	Наш Сервіс	вул. Ярославська, 8/1	(057) 758-10-39, 758-10-40
Херсон	Інтерсервіс	пр-т. 200 років Херсона, 9	(067)785-46-35, (050)49-46-043, (0552)43-40-40
Хмельницький	Радіодонор	вул. Кам'янецька, 77	(0382) 704-700, 704-707, 703-703
Черкаси	Ремпобуттехніка	вул. 30 річчя Перемоги, 15/1	(0472) 38-52-11, 38-52-12, (067) 546-12-12
Черкаси	Наш Сервіс	вул. Рози Люксембург, 48 оф.1	(0472)-50-50-24
Черкаси	ОМіКОМ сервіс	вул. 30 років Перемоги, 50	(097) 30-75-100; (073) 30-75-100; (099) 30-75-100; (0472) 56-20-79
Чернігів	Лагрос	пр-т Миру, 180-А	(0462) 25-99-39

**Зверніть увагу, збереження касового чека,
є обов'язковою умовою для гарантійного обслуговування**
(Більше інформації на сайті www.vestfrost.ua)

vestfrost



CE



52399474

